

國中女子單打

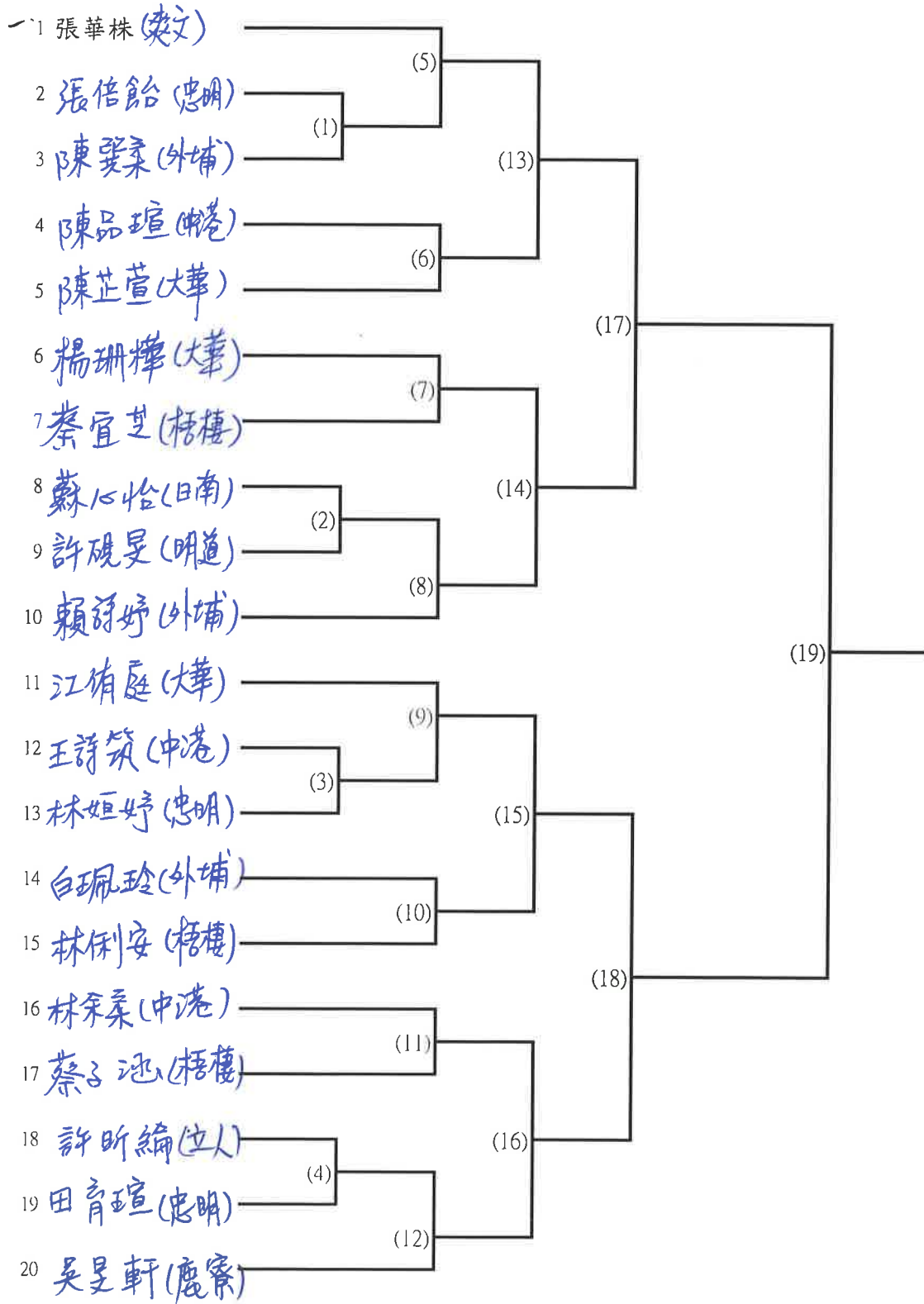

陳品瑄

國中女子雙打

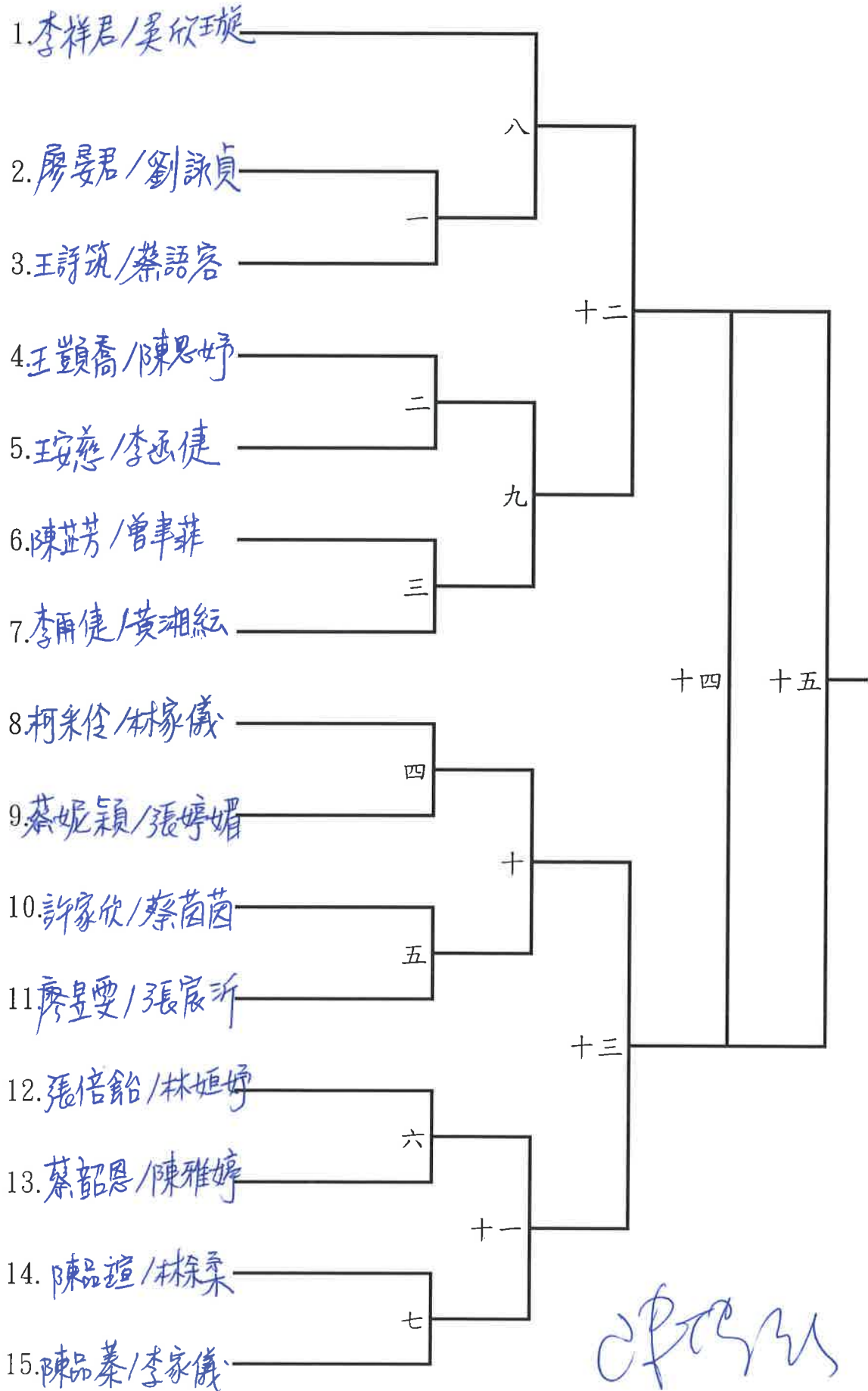

國中女子團體

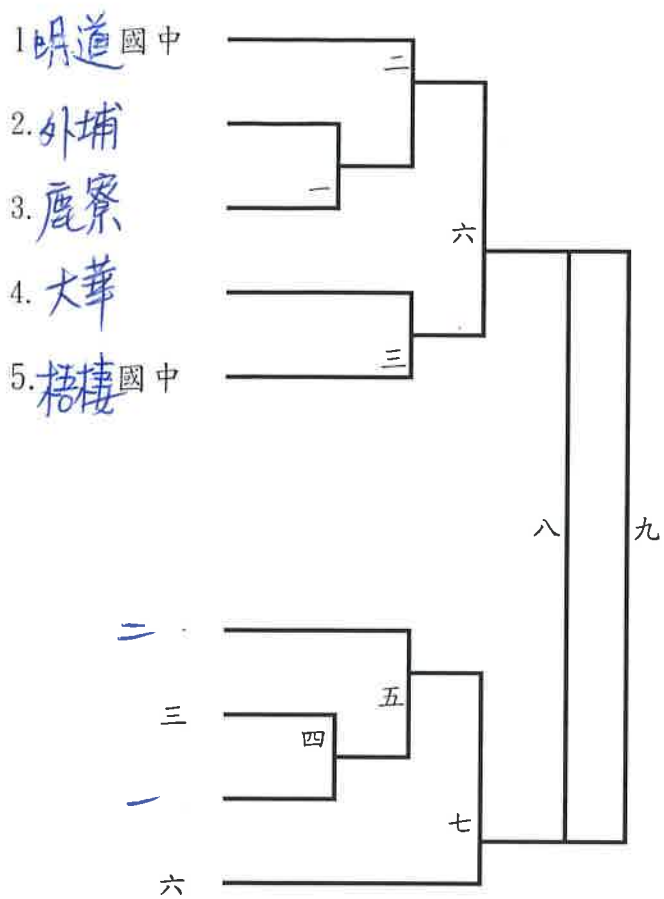

陳冠廷

國中男子單打

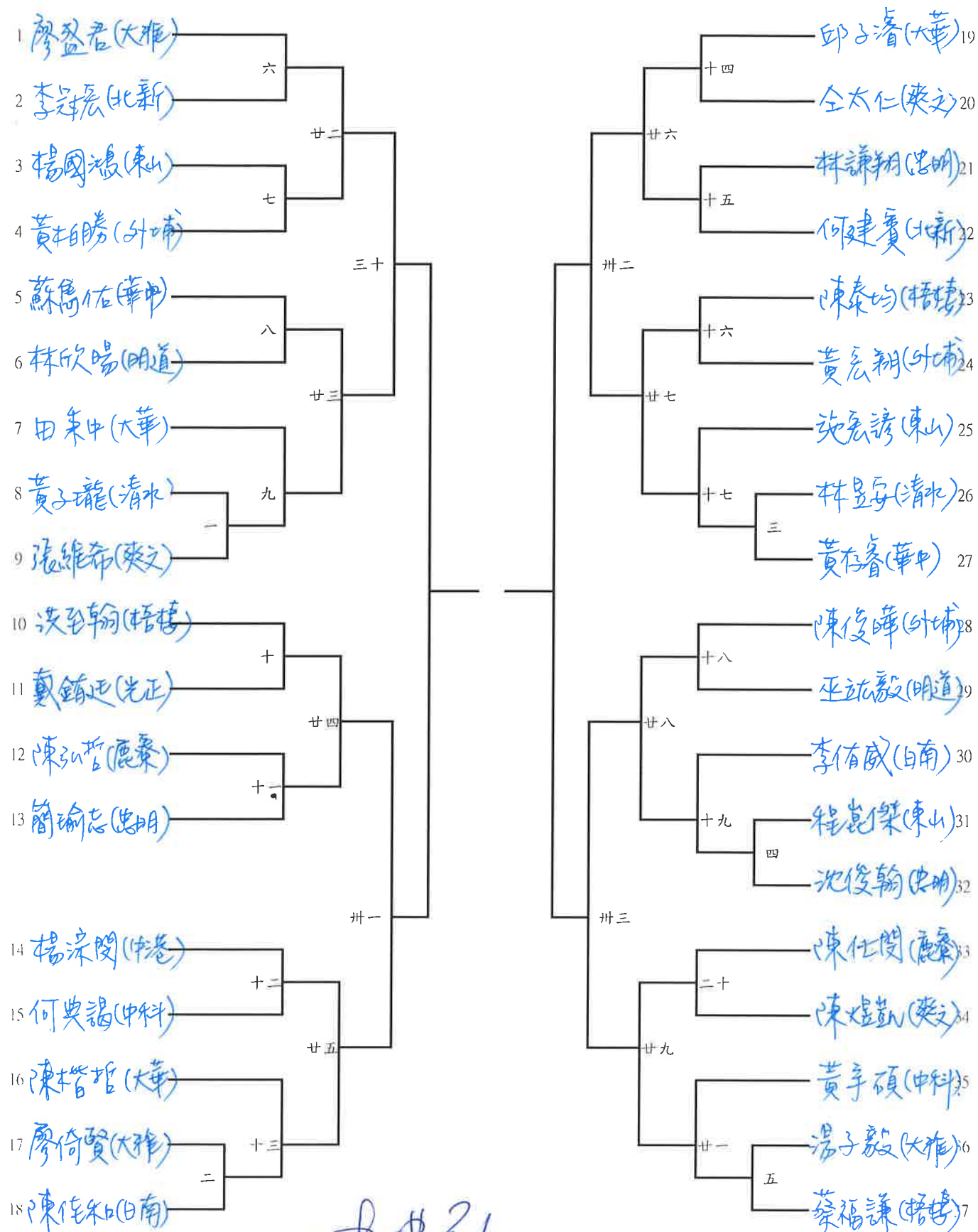

已轉印

國中男子雙打第一輪:取第1,2名

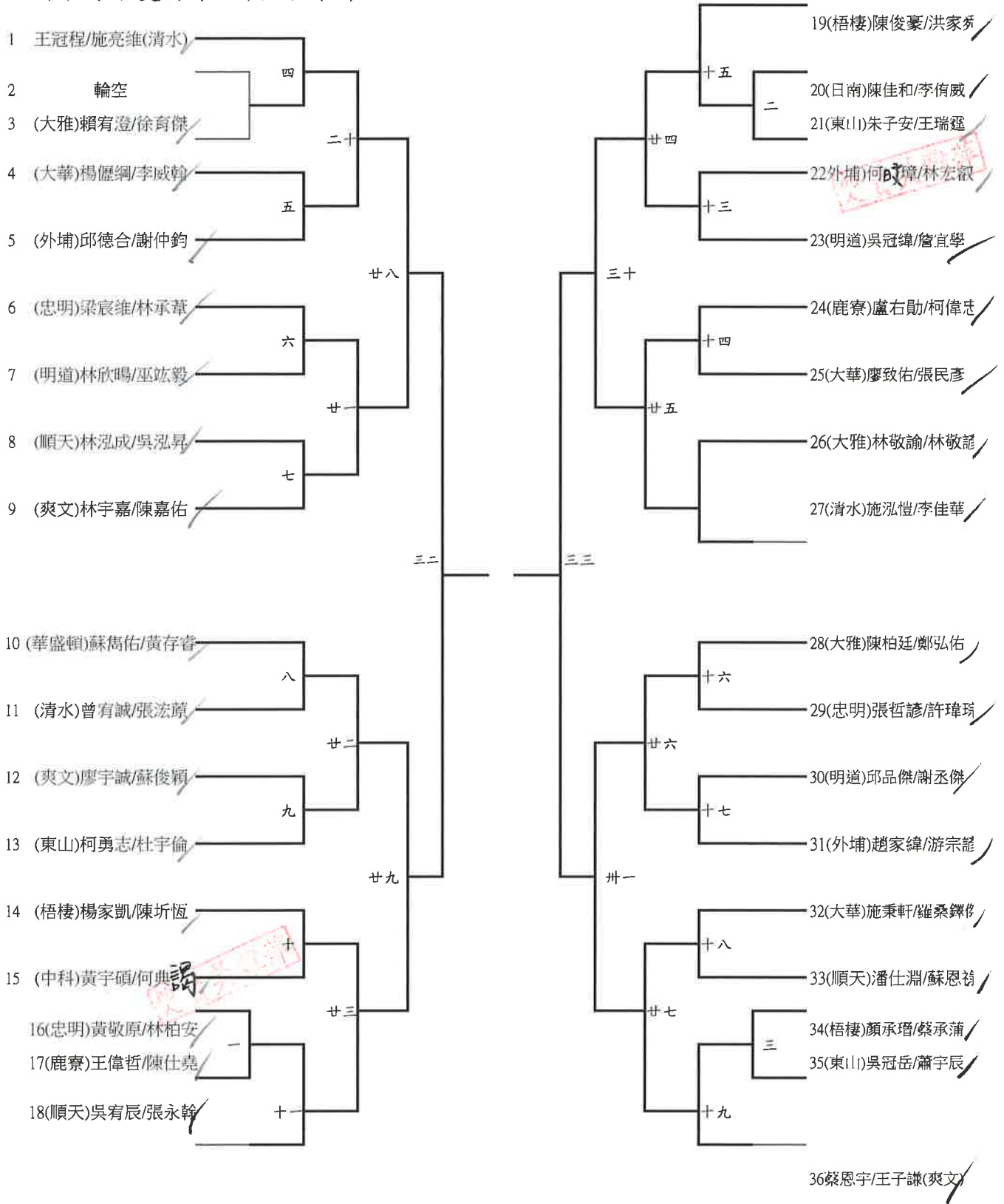

已轉報

國中男子團體

1. 清水國中
2. 忠明
3. 梧棲
4. 明道
5. 外埔
6. 順天國中
7. 大華
8. 爽文
9. 空
10. 鹿寮
11. 大雅
12. 東山高中

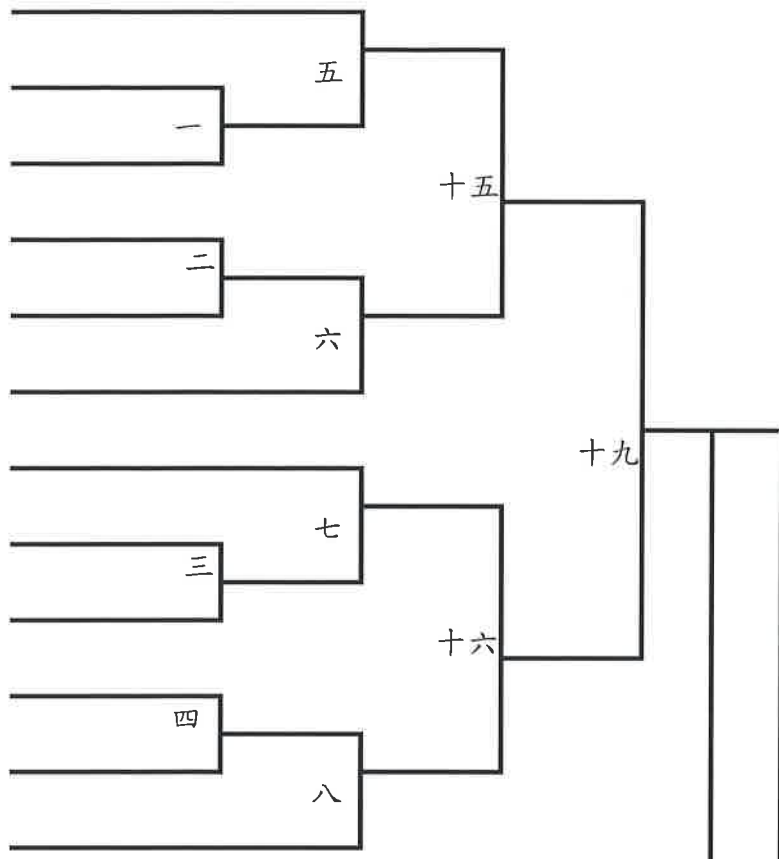

- 十六敗
- 一敗
- 八敗
- 三敗
- 五敗
- 二敗
- 七敗
- 四敗
- 六敗
- 十五敗
- 十九敗

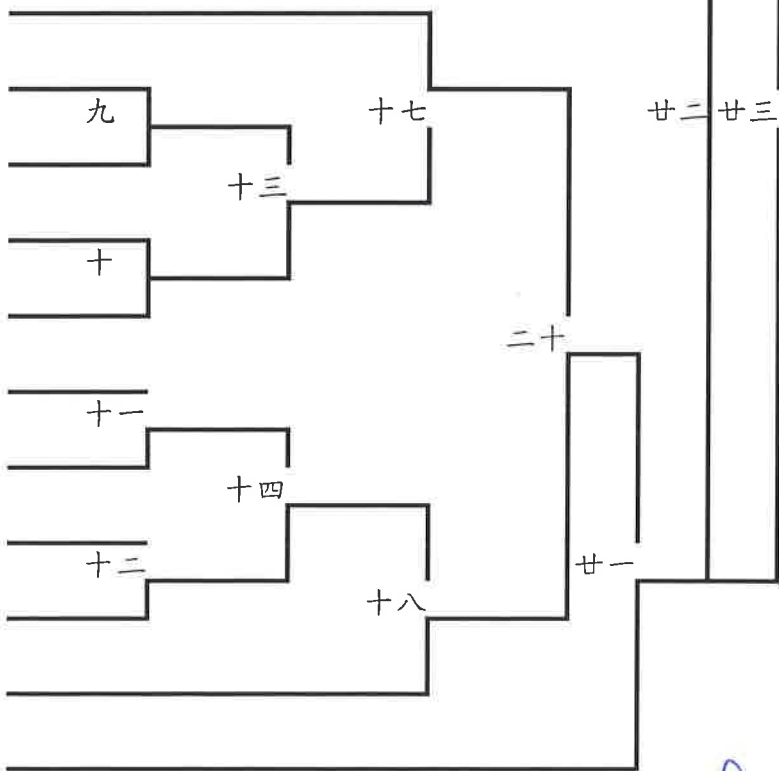

陳建宏

高女單打(20人)



謝裕

高×双打(11组)



已轉錄

高中女子團體

1. 中港高中

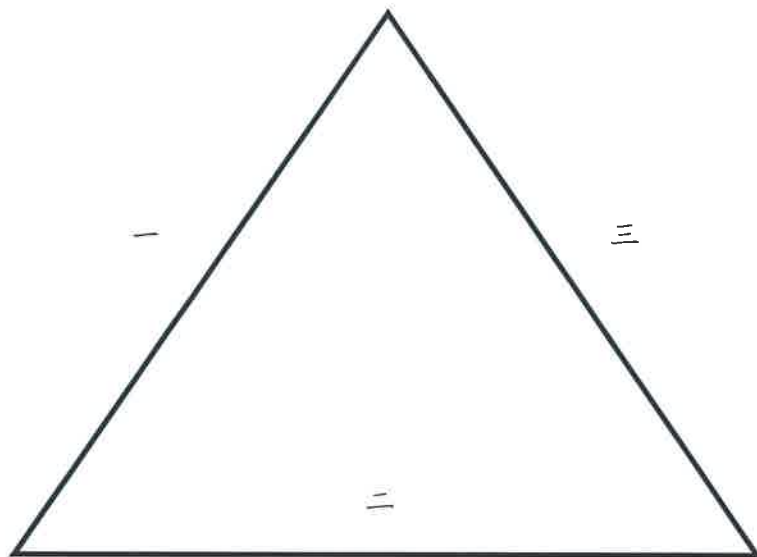

2. 明道中學.

3. 青年高中

中港高中

高中男子單打第一輪:取第1,2名

- 1 (忠明)黃上育 ✓
- 2 輪空
- 3 (一中)王品儒 ✓
- 4 (清水)林語晨 ✓
- 5 (青年)林冠甫 ✓
- 6 (興大)陳俊佑 ✓
- 7 (東山)陳璿仁 ✓
- 8 (東山)郭展吟 ✓
- 9 (興大)廖宸佑 ✓
- 10 (清水)劉昀兆 ✓
- 11 (中港)林瑩昇 ✓
- 12 (后綜)游承翰 ✓
- 13 (一中)廖志祥 ✓
- 14 (忠明)何東員
- 15 (興大)陳于安 ✓
- 16 (高工)樂立康 ✓
- 17 (清水)周鈞緯 ✓
- 18 (中港)童鼎鈞 ✓
- 19 (中科)施仲禹 ✓
- 20 (青年)楊弘璟 ✓
- 21 (中科)黃皓偉 ✓
- 22 (一中)林凱勝 ✓
- 23 (東山)陳俊伊 ✓
- 24 (高工)蔡雨恩 ✓
- 25 (忠明)陳弘典
- 26 (青年)李家瀚 ✓
- 27 (后綜)廖志憲 ✓
- 28 (中港)施冠宇 ✓

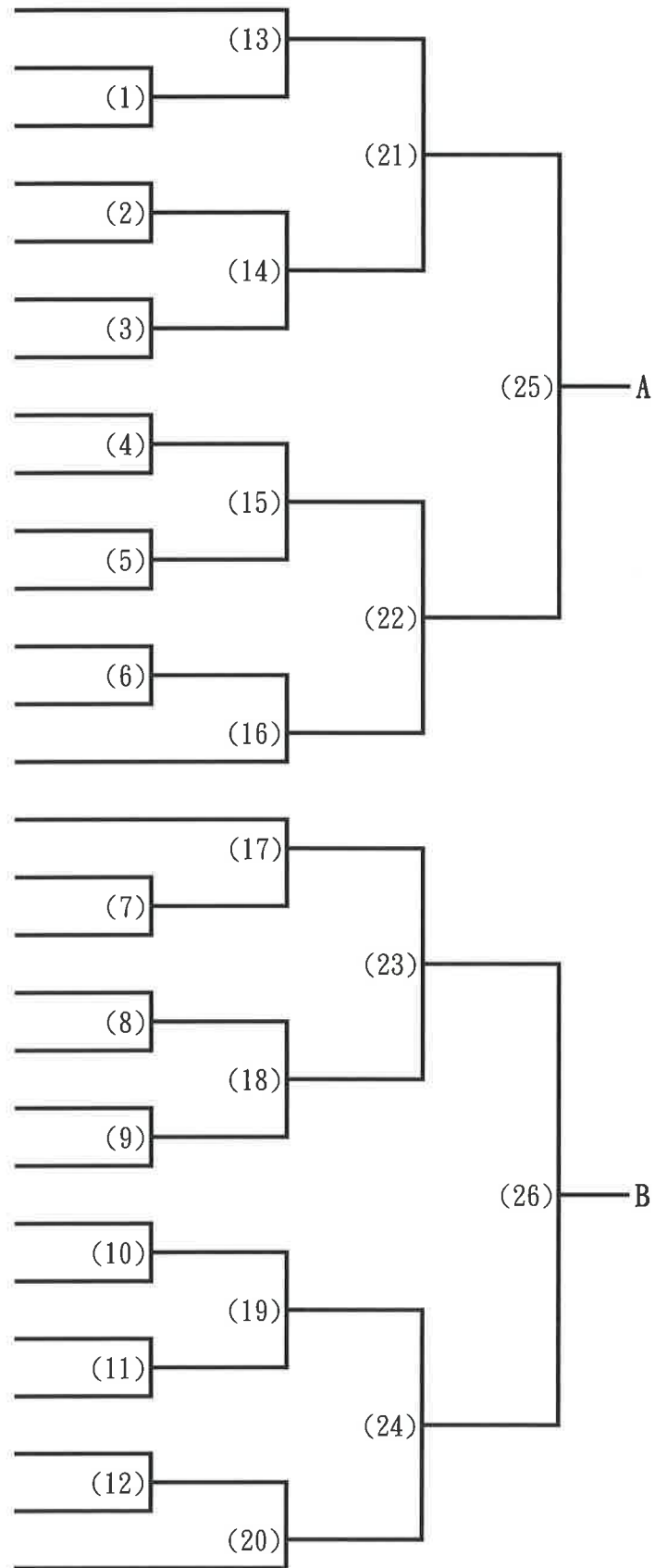

陳博凱

高中男子雙打

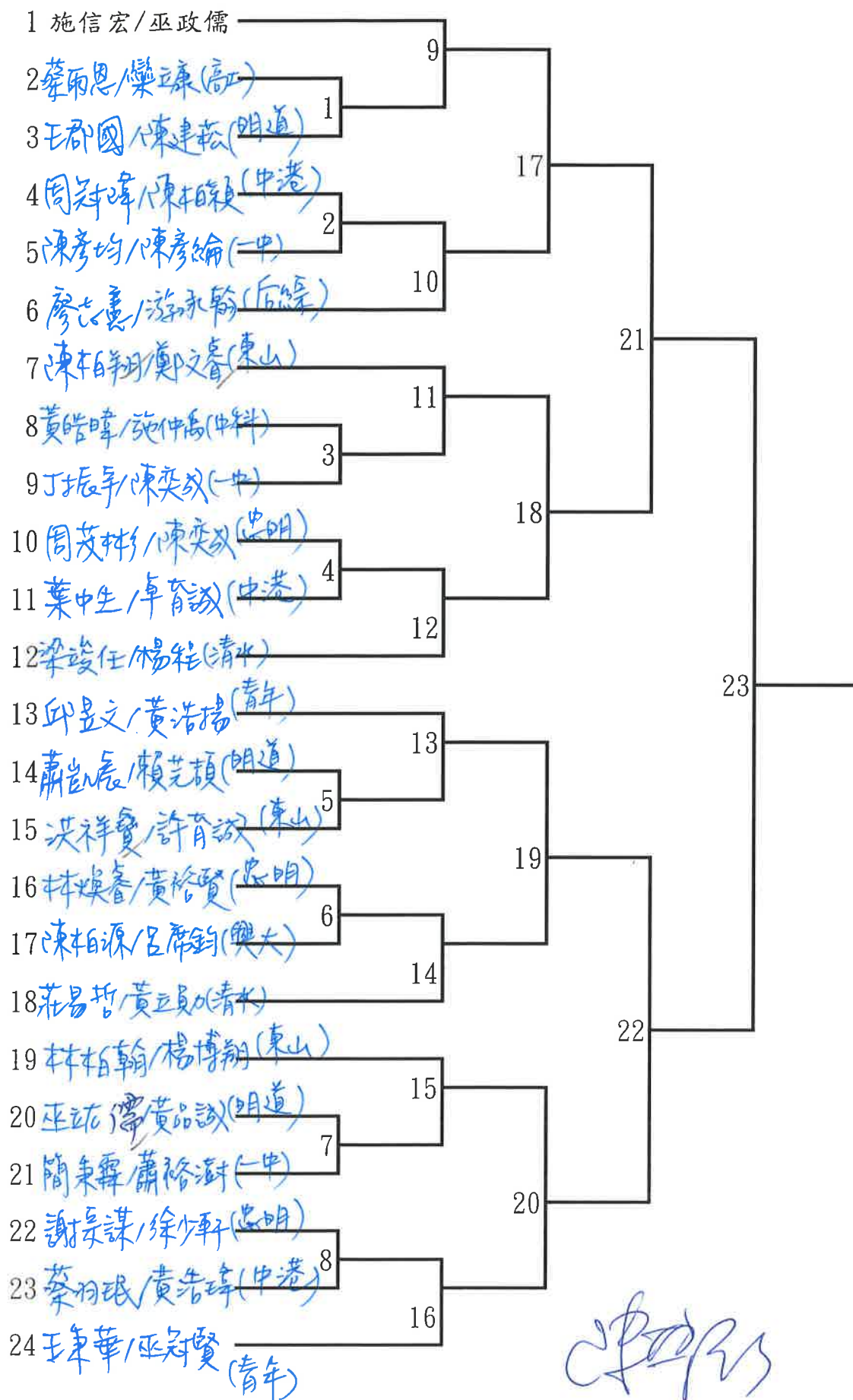

高中男子團體組

1. 忠明高中

2. 中港

3. 英大附中

4. 台中一中

5. 清水高中

6. 青年

7. 明道

8. 東山高中

六敗

一敗

二敗

三敗

四敗

五敗

十一敗

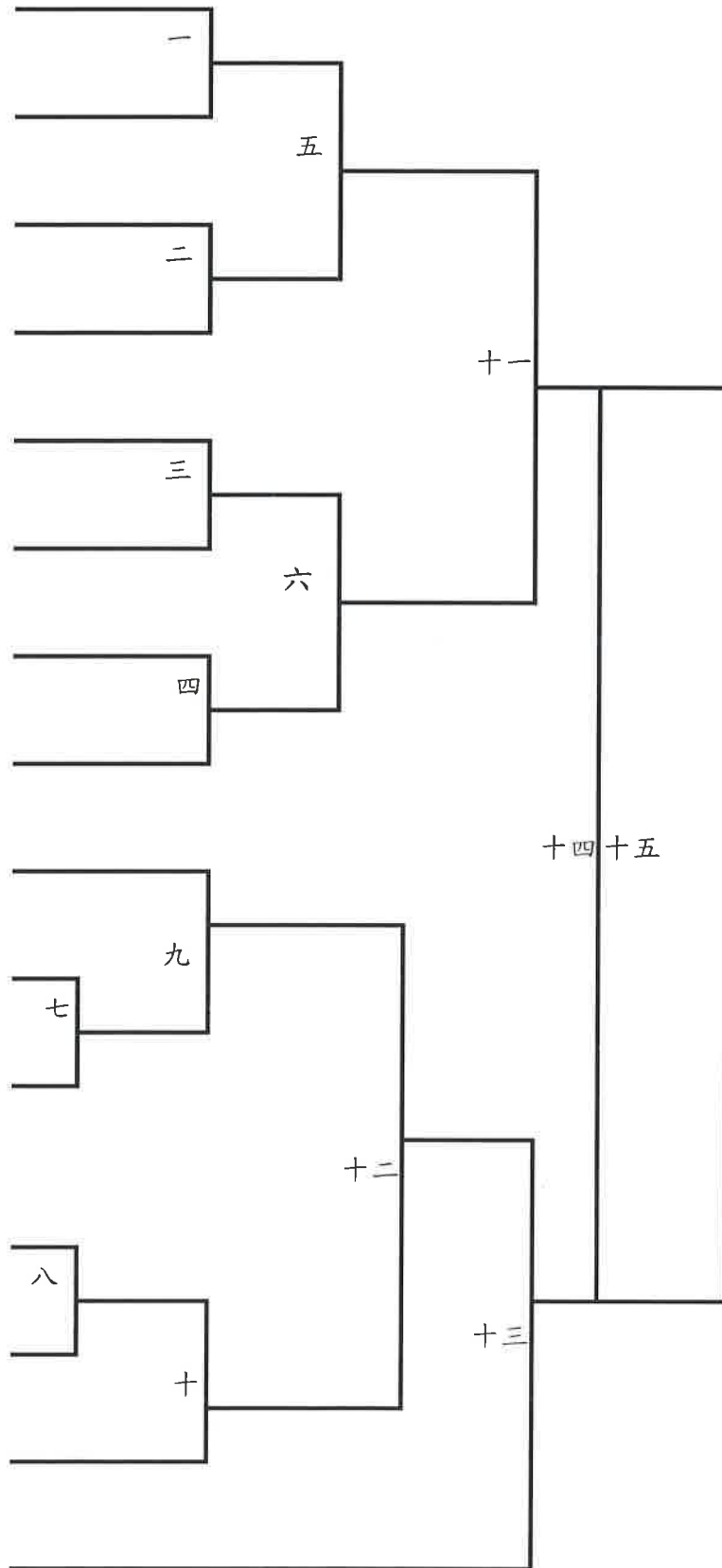

陳博宏